

令和6年度

公 示 用

設 計 書

業 務 名 本庁舎前およびさっぽろ創世スクエア周辺フラワーコンテナ設置管理業務

札幌市 建設局 みどりの推進部

札

幌

市

業務名：本庁舎前およびさっぽろ創世スクエア周辺フラワーコンテナ設置管理業務

総委託費 円

一金 業務委託費 円

内訳

消費税等相当額 円

業務説明

1. 業務の概要

本業務は、観光客が訪れる札幌の賑わいを一層高めるため、企業やボランティアの方々と協働して、札幌市役所本庁舎前およびさっぽろ創世スクエア周辺にて、フラワーコンテナの設置、撤去及び維持管理を行うものである。

2. 業務期間

契約締結日から令和6年（2024年）10月31日（木）まで

3. 仕様書

別紙のとおりとする。

4. 施工場所

中央区北1条西2丁目（札幌市役所本庁舎前）  
中央区北1条1丁目6番地（さっぽろ創世スクエア周辺）

5. 業務に関する問い合わせ先

みどりの管理課 都市緑化係 011-211-2522

# 仕様書

## 1 業務名

本庁舎前およびさっぽろ創世スクエア周辺フラワーコンテナ設置管理業務

## 2 業務概要

本業務は、観光客が訪れる札幌の賑わいを一層高めるため、企業やボランティアの方々と協働して、札幌市役所本庁舎前およびさっぽろ創世スクエア周辺にて、フラワーコンテナの設置、撤去及び維持管理を行うものである。

- ・添付資料 別紙1：位置図
- 別紙2：配置図
- 別紙3：資材・植物手配一覧表
- 別紙4：設置物詳細図

## 3 業務内容

### (1) フラワーコンテナ等の設置期間等

#### ア 設置期間

<札幌市役所本庁舎前>

令和6年6月1日(土)～9月28日(土)までの120日間(予定)

<さっぽろ創世スクエア周辺>

令和6年6月3日(月)～8月31日(土)までの90日間(予定)

※天候等の影響で撤去日を延長することは認める。

設置日および撤去日を変更する場合は、事前に本市と協議の上決定すること。

#### イ 設置場所

札幌市役所本庁舎前

さっぽろ創世スクエア周辺

※詳細は別紙1を参照

#### ウ 設置物

<札幌市役所本庁舎前>

長方形フラワーコンテナ 27基

案内看板 1基

ボランティア団体用工具箱 1基

<さっぽろ創世スクエア周辺>

80型樽型フラワーコンテナ 6基

※詳細は別紙4を参照

## (2) 各種事前準備

### ア 資材の手配

- ・別紙3を参照し、資材を調達すること。
- ・本市からの支給品は、本市所有施設から搬出し準備すること。搬出日は当課が調整するので、受託者はその日程に従うこと。

#### <搬出先>

厚別水再生プラザ（札幌市厚別区厚別町山本 645 番地）

### イ フラワーコンテナの植栽準備

#### <札幌市役所本庁舎前>

#### <さっぽろ創世スクエア周辺>

- ・火山礫、透水性シート、培養土を、別紙4のとおりプランターに入れること。
- ・火山礫の上には、透水性シートを敷くこと。また、その上に培養土を入れ、厚 25cm 程度に締め固めること。仕上がり高さは、天端より 2 cm～5 cm 下がり程度とする。
- ・フラワーコンテナは生育空間が限られていることから、水分条件などの影響を受けやすいため以下の点に留意した培養土を用いること。

- ① 病原菌などのない清潔な用土であること
- ② 移動や立体的に設置することを考慮し軽量で扱いやすいこと
- ③ 保水性に優れ、通気性がよいこと
- ④ 品質が安定していること

## (3) フラワーコンテナ設置開始時現地作業

#### <札幌市役所本庁舎前>

- ・長方形フラワーコンテナについて、日程を施設管理者と当課が調整するので、受託者はその日程に従うこと。また、別紙2を参照のうえ設置すること。
- ・長方形フラワーコンテナへの花苗の植栽は、ボランティア団体により行われるため、本業務の対象外とする。
- ・作業の際は、交通誘導警備員を2名配置し、通行人の安全に十分配慮すること。
- ・案内看板は、別紙4②を参照し、別紙2の指定場所に設置すること。また、風等により倒れないよう、十分注意を払うこと。
- ・なお、案内看板の基礎は埋設済みであり、案内看板の固定に使用する南京錠は本市から支給することとする。
- ・ボランティア団体用工具箱を、別紙2を参照し設置すること。

#### <さっぽろ創世スクエア周辺>

- ・80型樽型フラワーコンテナについて、日程を施設管理者と当課が調整するので、受託者はその日程に従うこと。また、別紙2を参照のうえ設置すること。
- ・80型樽型フラワーコンテナへの花苗の植栽は、ボランティア等により行われるため、

本業務の対象外とする。

- ・ 設置の際は、交通誘導警備員を2名配置し、通行人の安全に十分配慮すること。

(4) 維持管理（灌水、花がら摘み等のメンテナンス）

＜札幌市役所本庁舎前＞

- ・ 灌水や花がら摘み、剪定などを、週に2～3回程度を基準に40回行うこと。このうち20回は、プランターの植物について詳しく生育状況を確認し、病害虫等があればその対処を行うとともに、業務主任に状況を報告すること。
- ・ 枯葉などで周辺の見栄えが悪い場合は、適宜清掃を行うこと。
- ・ 作業の際は、通行人の安全に十分配慮すること。
- ・ 苗が十分に生育、活着した後、カラス対策用のテグスを撤去すること。
- ・ 散水栓は札幌市役所本庁舎入口前と、聖火台横を利用すること。水道費用は不要である。
- ・ 長方形フラワーコンテナが転倒しているなど周辺の安全に支障をきたしていないかを確認し、不備があれば修正を行うこと。異常がある場合は、直ちに本市に報告し、至急対応を協議すること。
- ・ 花苗が枯損している場合は、補植等の措置を講じること。なお、補植については使用予定の花苗の15%程度（75株）を想定している。
- ・ 花苗が故意に抜き去られた場合や、その他植物の生育に異常がある場合は、ボランティア団体と調整の上で対応を決定するため、直ちに本市に報告すること。
- ・ その他本市と協議が必要な事態が生じた場合は、対応を協議すること。
- ・ 暴風雨等の自然災害時に危険と判断した場合や公的事業の支障になると判断された場合、長方形フラワーコンテナ等をまとめたのち、ブルーシート等で梱包し、トラロープで緊結し安全を確保すること。
- ・ 本業務では、ボランティア団体と協働してメンテナンスを行う。詳細は、詳細は「(5) 市民協働に係る業務補助について」のとおり。

＜さっぽろ創世スクエア周辺＞

- ・ 灌水や花がら摘み、剪定などを、週に2～3回程度を基準に30回行うこと。このうち15回は、80型樽型フラワーコンテナの植物について詳しく生育状況を確認し、病害虫等があればその対処を行うとともに、業務主任に状況を報告すること。
- ・ 枯葉などで周辺の見栄えが悪い場合は、適宜清掃を行うこと。
- ・ 作業の際は、通行人の安全に十分配慮すること。
- ・ 苗が十分に生育、活着した後、カラス対策用のテグスを撤去すること。
- ・ 灌水用の水は、さっぽろ創世スクエアの散水栓を利用すること。水道費用は不要である。
- ・ 80型樽型フラワーコンテナが転倒しているなど周辺の安全に支障をきたしていない

かを確認し、不備があれば修正を行うこと。異常がある場合は、直ちに本市に報告し、至急対応を協議すること。

- ・花苗が枯損している場合は、補植等の措置を講じること。なお、補植については使用予定の花苗の15%程度（25株）を想定している。
- ・花苗が故意に抜き去られた場合や、その他植物の生育に異常がある場合は、直ちに本市に報告し、対応を協議すること。
- ・その他本市と協議が必要な事態が生じた場合は、対応を協議すること。
- ・暴風雨等の自然災害時に危険と判断した場合や公的事業の支障になると判断された場合、80型樽型フラワーコンテナ等をまとめたのち、ブルーシート等で梱包し、トラロープで緊結し安全を確保すること。

(5) 市民協働に係る業務補助について

**【苗植会の補助】**

＜札幌市役所本庁舎前＞

- ・ボランティア団体と苗植会及び維持管理について調整するため、本市主催にて開催する調整会議に出席すること。なお、会議の開催予定は苗植会前の5月中旬～下旬とする。
- ・ボランティア団体による花苗の植栽（苗植会）は、令和6年6月1日（土）の実施を予定している。
- ・上記の苗植会において、各団体へ花苗・培養土の配布を行うとともに、植栽の作業補助等を行うこと。また、植栽後に灌水と清掃を行うこと。ボランティア団体は5団体を予定している。
- ・カラスによる苗植え直後の抜き取り被害を防ぐため、苗植会後は速やかに別紙4④を参照し、テグスを張ること。

＜さっぽろ創世スクエア周辺＞

- ・ボランティアによる花苗の植栽（苗植会）は、令和6年6月3日（月）の実施を予定している。
- ・上記の苗植会において、ボランティアへの植栽指導、作業補助等を行う事。また、植栽後に灌水と清掃を行うこと。
- ・カラスによる苗植え直後の抜き取り被害を防ぐため、苗植会後は速やかに別紙4④を参照し、テグスを張ること。

**【ボランティア団体との維持管理】**

＜札幌市役所本庁舎前＞

- ・ボランティア団体がメンテナンスを行っている場合は、協働して管理を行うこと。

(6) フラワーコンテナ設置終了時現地作業

＜札幌市役所本庁舎前＞

＜さっぽろ創世スクエア周辺＞

- ・ 長方形フラワーコンテナ、80 型樽型フラワーコンテナについて、日程を施設管理者と当課が調整するので、受託者はその日程に従うこと。
- ・ 作業の際は、交通誘導警備員 2 名を配置し、通行人の安全に十分配慮すること。
- ・ 撤去後は水洗いの清掃を行い、十分に乾燥させること。
- ・ 培養土等は、本市指定処理場【山本処理場（山本北 C 地区）：厚別区厚別町山本 2464-1】に運搬し処分すること。
- ・ 本市からの支給品は、本市所有施設に搬入すること。
- ・ 本市からの支給品の搬入日は当課が調整するので、受託者はその日程に従うこと。

＜搬入先＞

厚別水再生プラザ（札幌市厚別区厚別町山本 645 番地）

#### 4 業務報告

本事業内容をまとめた報告書及び業務日誌を提出し、実施内容等について、それぞれの状況写真の添付とともに報告すること。なお、各書面の提出にあたり、事前に内容について本市と協議し、本市指示事項を含めた内容で作成し、事前に承諾を得ること。

#### 5 業務の履行期間

契約締結日から令和 6 年（2024 年）10 月 31 日（木）まで

#### 6 納入・検査場所

札幌市建設局みどりの推進部みどりの管理課（札幌市中央区南 1 条東 1 丁目大通バスセンタービル 1 号館 6 階）

#### 7 現場管理及び安全管理

- (1) 受託者は、土木工事安全施工技術指針を参考に、常に業務の安全に留意して現場管理を行うこと。
- (2) 受託者は、業務現場が隣接し又は同一場所において別途業務がある場合には、常に相互協調すること。
- (3) 受託者は、市街地における業務について、建設工事公衆災害防止対策要綱に準じ、災害防止に努めること。
- (4) 作業中は、作業区域に安全施設を設置し、必要な保安措置を行うこと。
- (5) 通行人及び通行車の妨げとならないよう、安全の確保に努め、注意して作業を行うこと。
- (6) 一般交通の用に供している道路を業務施行のために使用する場合は、受託者はあらかじめ本市及び所管警察署と、交通規則等の具体的な打ち合わせを行い、所管警察署

が付す道路使用許可条件を遵守しなければならない。

- (7) 受託者は、業務の実施に影響を及ぼす事故、あるいは人命に損傷を生じたとき、または第三者に損害を与えた事故が発生した時は、適切、迅速に誠意をもって対応することとし、直ちに本市に報告するとともに、業務事故報告書を速やかに提出すること。
- (8) 受託者は、業務の執行にあたり、現場の環境を阻害することのないよう、その保全について十分に注意すること。

## 8 その他

- (1) 受託者は着手届、主任技術者等指定通知書、施行管理計画書、業務日程表を速やかに提出すること。また、完了時には完了届を提出すること。
- (2) 各作業の実施に当たっては、現場での準備及び後片付けなどの作業を含んでいる。
- (3) 受託者は、この業務の遂行にあたり知り得た一切の事項について、外部漏洩がないようにし、目的外に使用しないこと。なお、この契約が終了又は解除された後においても同様とする。
- (4) 本業務に係る著作権、印刷物及び提出された原稿・データに関する全ての権利は本市に帰属する。
- (5) 業務の実施にあたり、契約図書及び本市の指示等に従い、本業務の意図、目的を十分理解した上で、最高の成果を得るように努力すること。
- (6) この業務に関して生じる問題点は、本市、受託者の双方が協議し、処理すること。
- (7) 承諾及び協議は、原則として書面により行うものとする。
- (8) 本仕様書に記載のない事項については、「札幌市公園及び街路樹等総合管理業務仕様書」に従うほか、本市の指示に従うこと。なお、上記仕様書の「1一般6.作業内容等の変更」については、適用しないものとする。
- (9) 本業務の履行においては、使用する製品等を含め、環境負荷の低減に努めること。
- (10) 市民ボランティアと協働による花植えを行うものであり、植物の育て方についての正しい知識や、園芸・ガーデニングの魅力や楽しさを伝えることが求められることから、本業務においては、公益社団法人日本家庭園芸普及協会が認定するグリーンアドバイザーの資格を有する者を直接雇用しているものから1名定め、その者の指導、確認を受け、作業を実施すること。なお、業務責任者と兼任でもよい。
- (11) 本庁舎前への設置・管理については、札幌市総務局行政部庁舎管理課に、さっぽろ創世スクエア周辺への設置・管理については、さっぽろ創世スクエア管理組合との協議が必要であるため、本市が指定した日時以外に作業が必要になった場合は、事前に本市と協議すること。

## 9 問い合わせ先



建) みどりの推進部みどりの管理課都市緑化係 (Tel211-2522 Fax211-2523)

位置図

別紙 1

札幌市役所本庁舎前

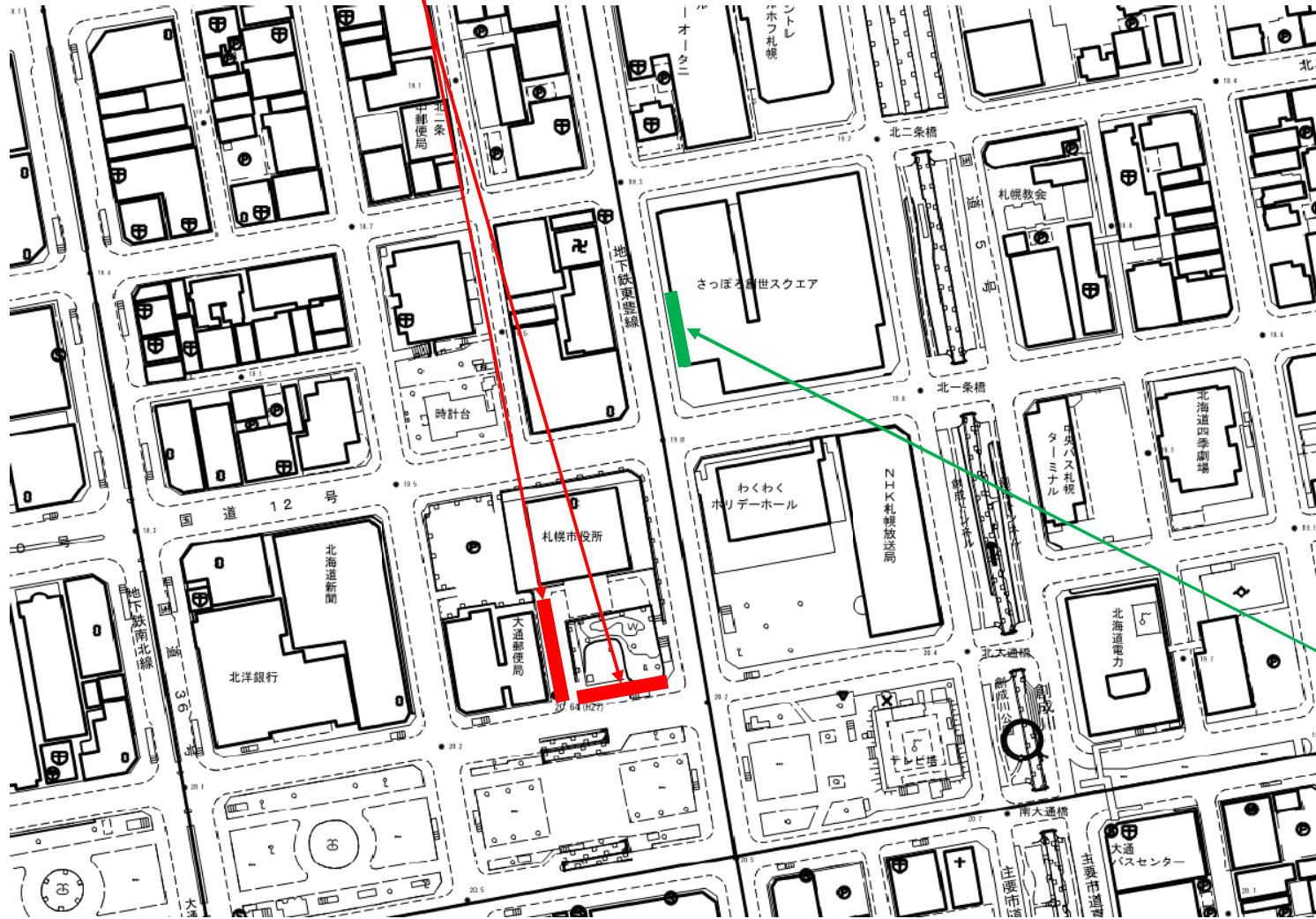

さっぽろ創世スクエア周辺

# R6年度市役所本庁舎前 配置図

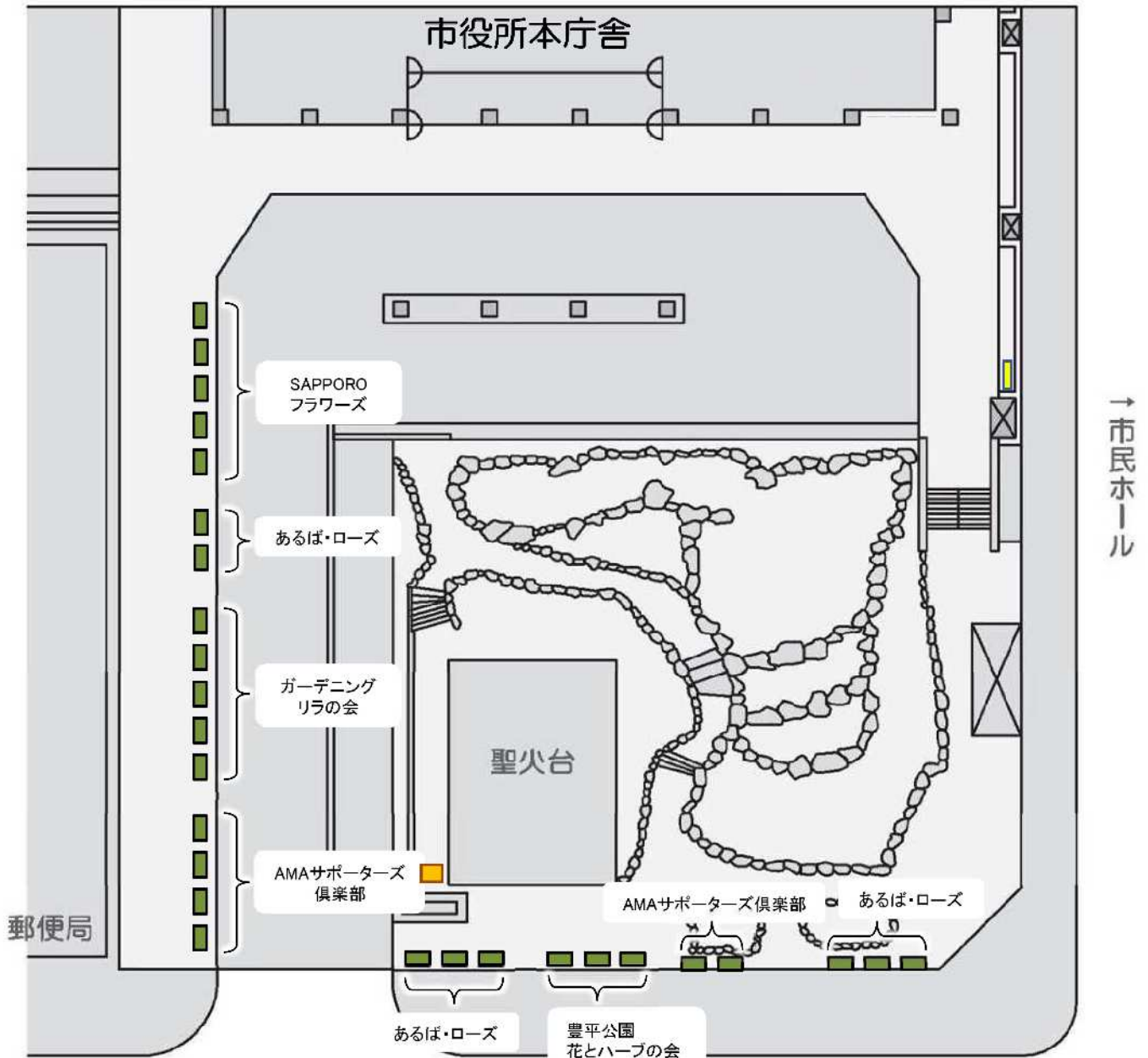

■ 長方形プランター 27基  
(ボランティア団体用)

■ 案内看板 1基

■ ボランティア団体用工具箱 1基

# R6年度さっぽろ創世スクエア周辺 配置図

別紙2

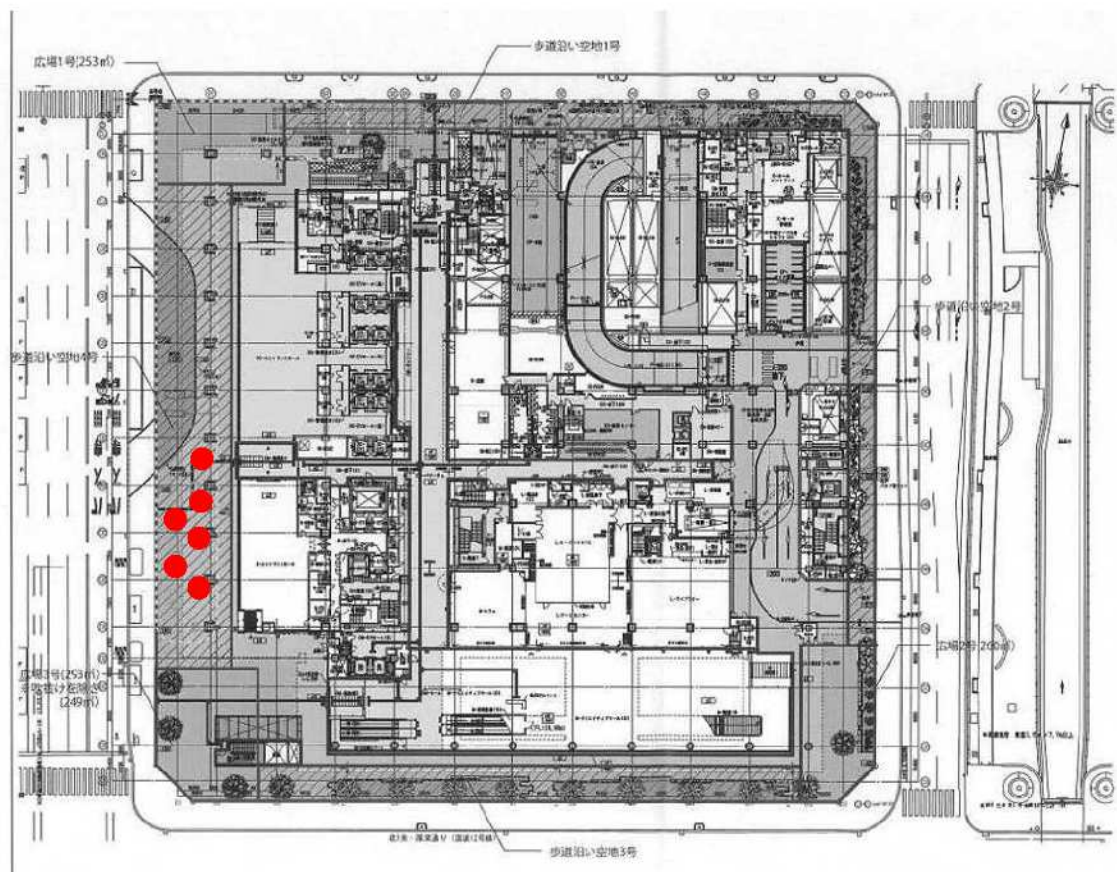

● 80型樽型プランター 6基

資材	規格		数量	単位	用途
培養土	10L/袋		343	袋	全フラワープランター
火山礫	10L/袋		220	袋	全フラワープランター
透水性シート	L1,000×D400		27	枚	本庁舎 長方形
	L800×D800		6	枚	さっぽろ創世スクエア 80型樽型
培養土（配布用）	5ℓ、草花用		20	袋	本庁舎 長方形
テグス	φ0.25~0.5mm、L500m		1	巻	全フラワープランター
支柱	φ3~4mm、L750mm、スチール製、樹脂コーティング、グリーン		150	本	全フラワープランター
水道代	フラワーコンテナの清掃時		1	式	全フラワープランター
苗	規格（花物、葉物、色）		数量	単位	用途
アイビー	葉：緑	9cmポット	1	株	本庁舎長方形
アイビー	葉：斑入り	9cmポット	2	株	本庁舎長方形
イボメア	葉：黄緑系	9cmポット	11	株	本庁舎長方形
イボメア	葉：紫系	9cmポット	5	株	本庁舎長方形
カレックス	葉：緑	9cmポット	4	株	本庁舎長方形
コクリュウ	葉：黒系	9cmポット	14	株	本庁舎長方形
コプロスマ	葉：銅系	9cmポット	2	株	本庁舎長方形
コリウス	葉：緑系	9cmポット	1	株	本庁舎長方形
コリウス	葉：赤系	9cmポット	1	株	本庁舎長方形
コリウス	葉：黄緑系	9cmポット	1	株	本庁舎長方形
シロタエギク	葉：シルバー	9cmポット	3	株	本庁舎長方形
テランセラ	葉：黄系	9cmポット	7	株	本庁舎長方形
トリフォリウム（クローバー）	葉：赤系	9cmポット	8	株	本庁舎長方形
トリフォリウム（クローバー）	葉：紫・黒系	9cmポット	1	株	本庁舎長方形
ニューサイラン、コルジリネ、コンシンネ等	葉：赤系	10.5cmポット	8	株	本庁舎長方形
ニューサイラン、コルジリネ、コンシンネ等	葉：紫系	10.5cmポット	2	株	本庁舎長方形
ニューサイラン、コルジリネ、コンシンネ等	葉：緑系	10.5cmポット	1	株	本庁舎長方形
ハツユキカズラ	葉：白・桃斑	9cmポット	5	株	本庁舎長方形
ヒューケラ	葉：赤系	9cmポット	2	株	本庁舎長方形
ヒューケラ	葉：シルバー系	9cmポット	3	株	本庁舎長方形
ヒューケラ	葉：オレンジ系	9cmポット	14	株	本庁舎長方形
ヒューケラ	葉：紫系	9cmポット	8	株	本庁舎長方形
ヒューケラ	葉：緑系	9cmポット	6	株	本庁舎長方形
ヒューケラ	葉：黄緑系	9cmポット	7	株	本庁舎長方形
ヒューケラ	葉：黒系	9cmポット	3	株	本庁舎長方形
ピンカマジョール		9cmポット	2	株	本庁舎長方形
フウチソウ	葉：斑入り	10.5cmポット	4	株	本庁舎長方形
フェスツカ グラウカ	葉：シルバー系	9cmポット	5	株	本庁舎長方形
ヘリクリサム	葉：黄緑	9cmポット	1	株	本庁舎長方形
ホスタ	葉：覆輪（白）	10.5cmポット	5	株	本庁舎長方形
ホスタ	葉：緑縁、内側クリーム	10.5cmポット	1	株	本庁舎長方形
ヤブラン	葉：白斑	10.5cmポット	5	株	本庁舎長方形

ラミウム	葉：緑系・シルバー	9cmポット	1	株	本庁舎長方形
ロータス プリムストーン	葉：黄緑	9cmポット	10	株	本庁舎長方形
アイビーゼラニウム	ピンク	10.5cmポット	3	株	本庁舎長方形
アゲラタム	青	9cmポット	12	株	本庁舎長方形
アスチルベ	赤	10.5cmポット	2	株	本庁舎長方形
アングロニア	青	9cmポット	6	株	本庁舎長方形
インパチェンス	赤	9cmポット	3	株	本庁舎長方形
インパチェンス	ピンク	9cmポット	3	株	本庁舎長方形
エキナセア 一重	ピンク系	10.5cmポット	1	株	本庁舎長方形
エキナセア 一重	黄系	10.5cmポット	3	株	本庁舎長方形
エリゲロン	白	9cmポット	1	株	本庁舎長方形
オルレア グランディフローラ	白	9cmポット	24	株	本庁舎長方形
ガーデン系ダリア (ミニダリア) 八重含む	葉：緑、黒 花：赤系	10.5cmポット	8	株	本庁舎長方形
ガーデン系ダリア (ミニダリア) 八重含む	葉：緑、黒 花：ピンク系	10.5cmポット	5	株	本庁舎長方形
ガウラ	白	9cmポット	2	株	本庁舎長方形
ガウラ	ピンク	9cmポット	1	株	本庁舎長方形
ガザニア	白	9cmポット	4	株	本庁舎長方形
カリブラコア アロハダブル (八重)	ラベンダー	9cmポット	30	株	さっぽろ創世スクエア 80型樽型
カリブラコア	黄色系	9cmポット	30	株	さっぽろ創世スクエア 80型樽型
カリブラコア	オレンジ系	9cmポット	30	株	さっぽろ創世スクエア 80型樽型
カンパニュラ アルペンブルー	青	9cmポット	3	株	本庁舎長方形
キャットミント	青	9cmポット	10	株	本庁舎長方形
キンギョソウ	黄	9cmポット	7	株	本庁舎長方形
キンギョソウ	ピンク	9cmポット	8	株	本庁舎長方形
栄養系サルビア スーパーサルビア	ブルーティアーズ	9cmポット	14	株	本庁舎長方形
栄養系サルビア スーパーサルビア	ディープパープル	9cmポット	11	株	本庁舎長方形
栄養系サルビア	ブルーチル	9cmポット	4	株	本庁舎長方形
栄養系サルビア センセーション	ファイヤーセンセーション	10.5cmポット	1	株	本庁舎長方形
サンビタリア	黄	9cmポット	3	株	本庁舎長方形
ジニア 一重	黄	9cmポット	2	株	本庁舎長方形
ジニア 八重	橙	9cmポット	2	株	本庁舎長方形
チェリーセージ	赤	10.5cmポット	1	株	本庁舎長方形
チョコレートコスモス	茶	9cmポット	9	株	本庁舎長方形
栄養系トレニア カタリーナ (這性下垂)	ブルーリバー	9cmポット	33	株	本庁舎長方形 (3株) さっぽろ創世スクエア80型樽型 (30株)
栄養系トレニア カタリーナ (這性下垂)	アイスリバー	9cmポット	30	株	さっぽろ創世スクエア 80型樽型
栄養系トレニア カタリーナ (這性下垂)	ピンクリバー	9cmポット	30	株	さっぽろ創世スクエア 80型樽型
ニチニチソウ	白	9cmポット	2	株	本庁舎長方形
ニチニチソウ	ピンク	9cmポット	20	株	本庁舎長方形
ネメシア	ピンク	9cmポット	2	株	本庁舎長方形
栄養系バーベナ	赤系	9cmポット	4	株	本庁舎長方形
栄養系バーベナ	紫系	9cmポット	6	株	本庁舎長方形
パイナップルミント		9cmポット	1	株	本庁舎長方形
花オレガノ		9cmポット	11	株	本庁舎長方形



栄養系フクシア	赤系	10.5cmポット	3	株	本庁舎長方形
栄養系フクシア	ピンク系	10.5cmポット	3	株	本庁舎長方形
ブルーサルビア	青	9cmポット	3	株	本庁舎長方形
ブルーデージー	青	9cmポット	10	株	本庁舎長方形
栄養系ペチュニア 中輪系 (八重含む)	黒系	9cmポット	5	株	本庁舎長方形
栄養系ペチュニア 中輪系 (八重含む)	白系	9cmポット	2	株	本庁舎長方形
栄養系ペチュニア 中輪系 (八重含む)	黄系	9cmポット	3	株	本庁舎長方形
栄養系ペチュニア 中輪系 (八重含む)	ピンク系	9cmポット	10	株	本庁舎長方形
ペロニカ	青	10.5cmポット	18	株	本庁舎長方形
ペンタス	赤	9cmポット	1	株	本庁舎長方形
ペンタス	紫	9cmポット	1	株	本庁舎長方形
マリーゴールド	黄	9cmポット	2	株	本庁舎長方形
マリーゴールド ファイヤーボール	赤橙系	9cmポット	2	株	本庁舎長方形
マリーゴールド ストロベリーブロンド	ピンクベージュ系	9cmポット	10	株	本庁舎長方形
マリーゴールド アフリカン系	黄	10.5cmポット	6	株	本庁舎長方形
マリーゴールド アフリカン系	橙	10.5cmポット	1	株	本庁舎長方形
マリーゴールド アフリカン系	バニラ	10.5cmポット	3	株	本庁舎長方形
ミニバラ	赤	10.5cmポット	5	株	本庁舎長方形
メカルドニア ゴールドダスト	黄	9cmポット	3	株	本庁舎長方形
ユーフォルビア ダイヤモンドスター	白	9cmポット	2	株	本庁舎長方形
ユーフォルビア ダイヤモンドフロスト	白	9cmポット	16	株	本庁舎長方形
ラベンダー	紫	9cmポット	3	株	本庁舎長方形
ラベンダー	白	9cmポット	2	株	本庁舎長方形
ランタナ	ピンク系	9cmポット	3	株	本庁舎長方形
レースラベンダー	紫	9cmポット	3	株	本庁舎長方形
ローズマリー (立性)		9cmポット	2	株	本庁舎長方形
ローズマリー (這性)		9cmポット	2	株	本庁舎長方形
ロベリア	青	9cmポット	2	株	本庁舎長方形
ロベリア	白	9cmポット	1	株	本庁舎長方形
栄養系ロベリア	青	10.5cmポット	16	株	本庁舎長方形
栄養系ロベリア	白	10.5cmポット	2	株	本庁舎長方形

※支給品 (調達不要)

長方形プランター	L1,000×D400×H420mm程度、 ダークブラウン、底穴あり、FRP製	27	基	本庁舎
80型樽型プランター	φ790×H500、FPR製	6	基	さっぽろ創世スクエア
案内看板	板面600×450mm (アルミ製)、支柱H1500mm×2本 (鋼管)、 基礎ブロック (さや管付き、埋設済み)	1	基	本庁舎
ボランティア団体用道具箱	L1,000×D1,000×H1,000mm以内	1	基	本庁舎

## 別紙4 設置物詳細図

<札幌市役所本庁舎前>

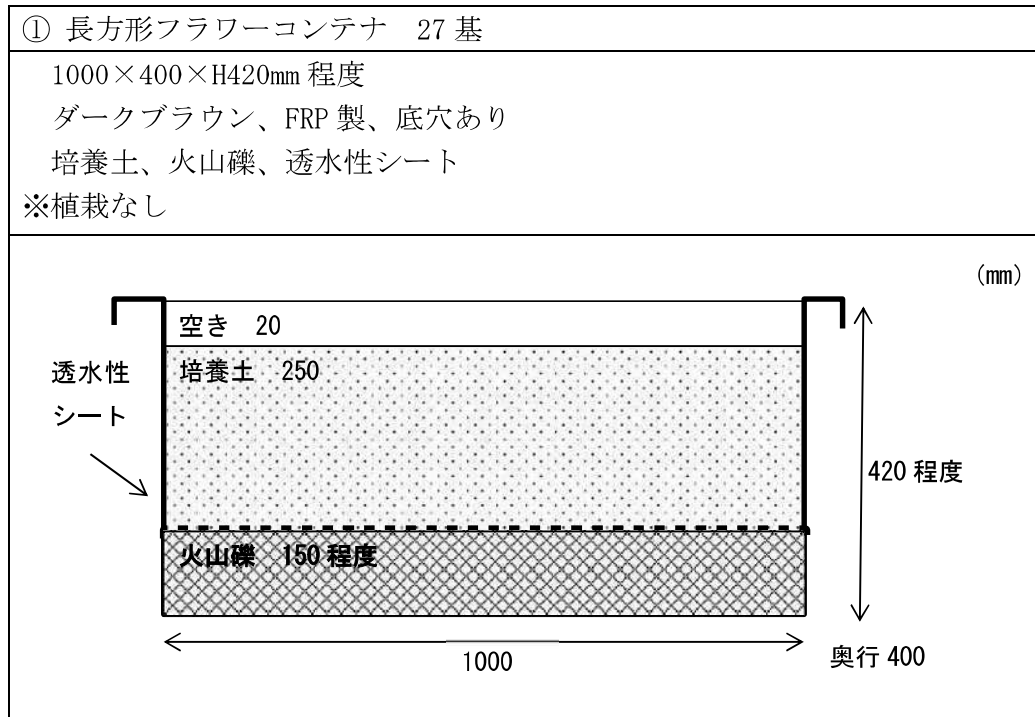



② 案内看板 1基 (支給)

板面 600×450mm、アルミ製

支柱 H1500mm、鋼管、2本

(埋設済み) 基礎ブロック (さや管付き) 500×300×H350mm

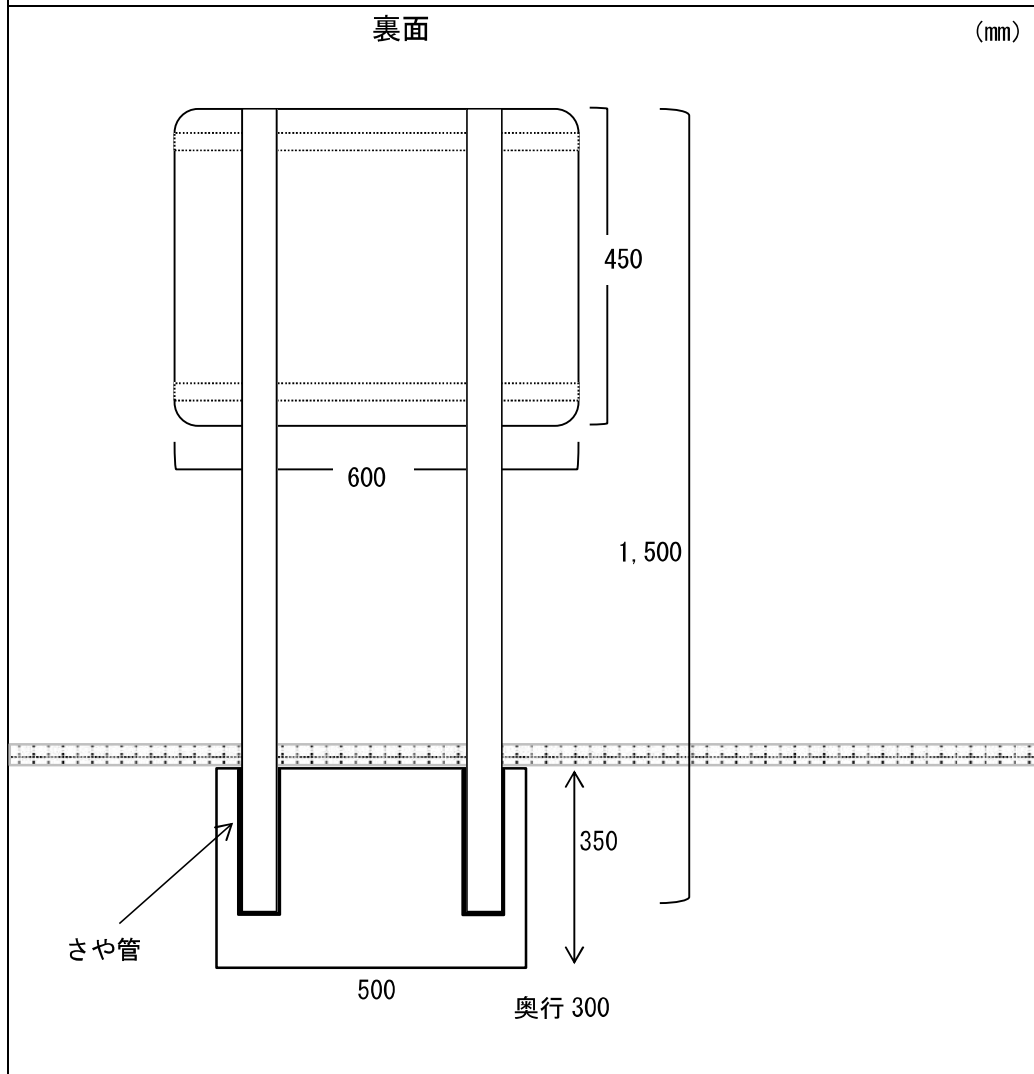

<さっぽろ創世スクエア周辺>

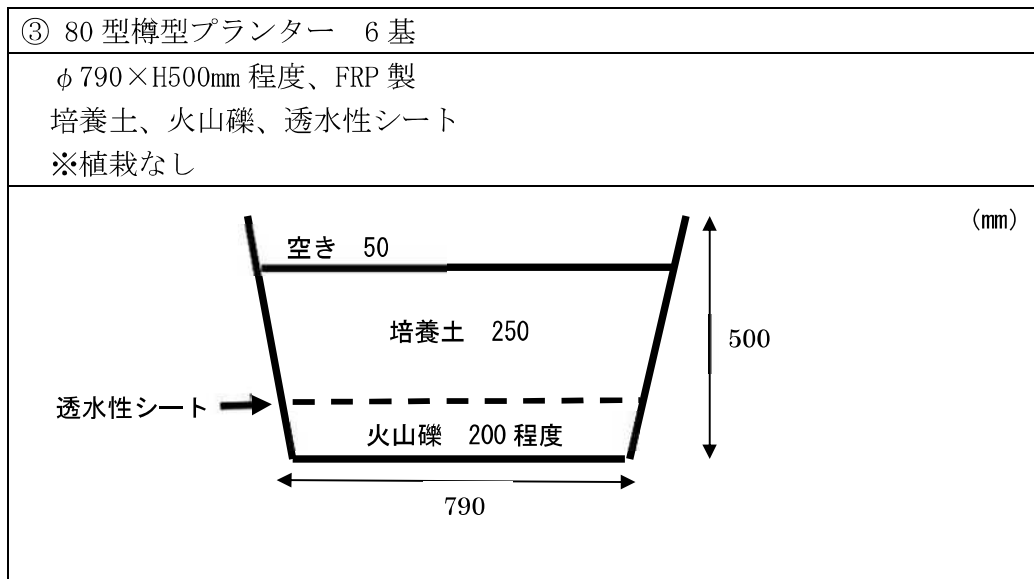

<札幌市役所本庁舎前、さっぽろ創世スクエア周辺共通>

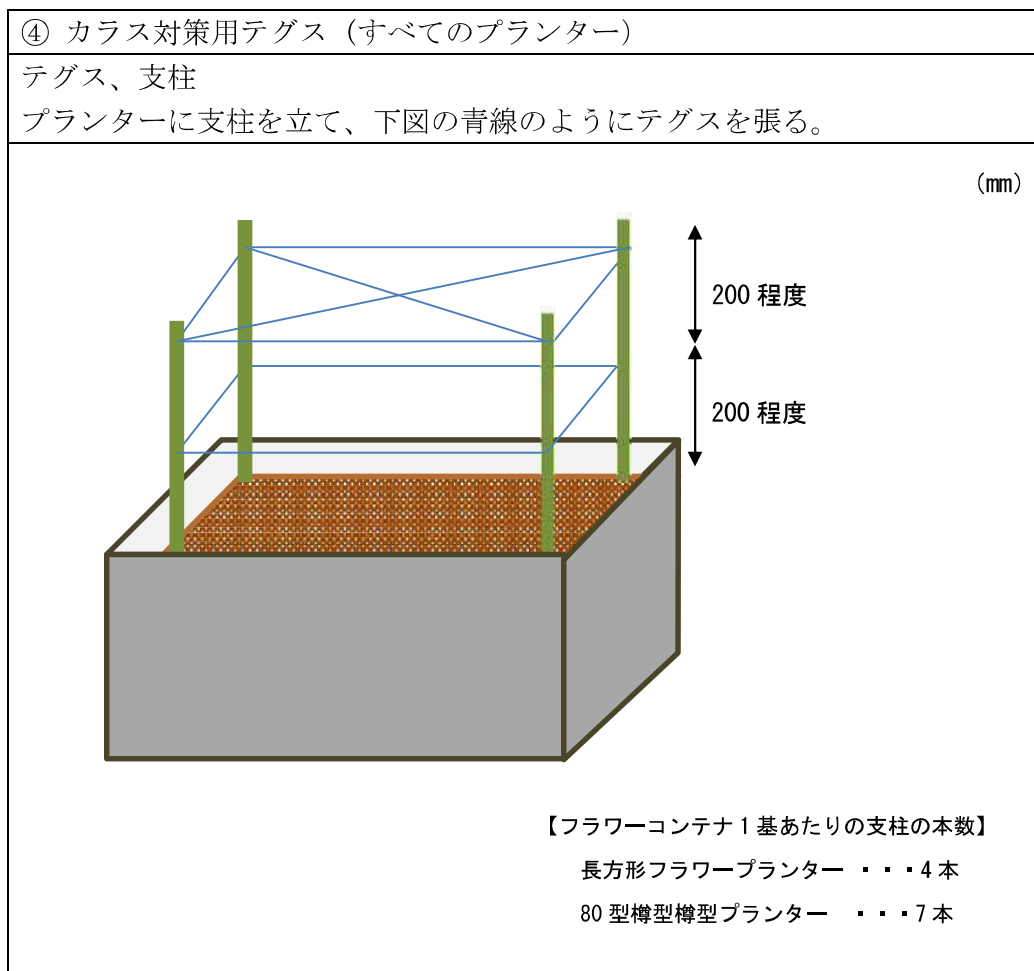

# 本 業 務 費 内 訳 書

工 種	種 別	細 目	単 位	数 量	単 価	金 額	摘 要
本 業 務 費							
	フラワーコンテナの搬出・植込み等		式	1			第1号内訳書
	フラワーコンテナの設置等		式	1			第2号内訳書
	維持管理		式	1			第3号内訳書
	市民協働に係る業務補助		式	1			第4号内訳書
	フラワーコンテナの撤去・搬入等		式	1			第5号内訳書
	安全費		式	1			第6号内訳書
直 接 業 務 費 計							
	共通仮設費		式	1			
純 業 務 費							
	現場管理費		式	1			
業 務 原 価 計							
	一般管理費		式	1			
業 務 委 託 費							
消 費 税 等 相 当 額			式	1			10.00%
総 委 託 費							

フラワーコンテナの搬出・植込み等

一金

円

第1号内訳書

名称	形質	単位	数量	単価	金額	摘要	代価番号 単価番号
支給品資材等搬出	フラワーコンテナ33基分 案内看板1基分 ボランティア団体用工具箱 1基分	式	1				
長方形フラワーコンテナ植栽準備		基	27				
80型樽型フラワーコンテナ植栽準備		基	6				
培養土	10L/袋	袋	343				
火山礫	10L/袋	袋	220				
透水性シート	L1000×D400	袋	27				
透水性シート	L800×D800	袋	6				
植物		式	1				
計							

# フラワーコンテナの設置等

一金

円

第2号内訳書

名称	形質	単位	数量	単価	金額	摘要	代価番号 単価番号
長方形フラワーコンテナの設置	現場内運搬費用を含む	基	27				
80型樽型フラワーコンテナの設置	現場内運搬費用を含む	基	6				
設置時フラワーコンテナ等運搬、荷下ろし(車両費)	2台	式	1				
支柱 (札幌市役所本庁舎前、さっぽろ創成スクエア周辺)	φ3~4mm、L750mm、スチール製、樹脂コーティング、グリーン 27基：4本/基、6基：7本/基	本	150				
カラス対策用テグス (札幌市役所本庁舎前、さっぽろ創成スクエア周辺)	φ0.25~0.5mm、L500m	巻	1				
カラス対策用テグス設置 (札幌市役所本庁舎前、さっぽろ創成スクエア周辺)		基	33				
案内看板設置 (札幌市役所本庁舎前)		基	1				
計							

# 維持管理

一金

円

第3号内訳書

名称	形質	単位	数量	単価	金額	摘要	代価番号 単価番号
灌水・メンテナンスA (札幌市役所本庁舎前)	フラワーコンテナ27基分 (生育状況・病害虫等の確認あり)	回	20				
灌水・メンテナンスB (札幌市役所本庁舎前)	フラワーコンテナ27基分 (生育状況・病害虫等の確認なし)	回	20				
灌水・メンテナンスA (さっぽろ創世スクエア周辺)	フラワーコンテナ6基分 (生育状況・病害虫等の確認あり)	回	15				
灌水・メンテナンスB (さっぽろ創世スクエア周辺)	フラワーコンテナ6基分 (生育状況・病害虫等の確認なし)	回	15				
補植用植物	本庁舎前75株 さっぽろ創世スクエア25株	株	100				
設置物の緊急措置	安全な場所へ移動、ブルーシート等で梱包しトラロープで緊結	回	1				
計							

# 市民協働に係る業務補助

一金

円

第4号内訳書

名 称	形 質	単 位	数 量	単 価	金 額	摘 要	代価番号 単価番号
苗植会前打合せ会 (札幌市役所本庁舎前)	5月中旬～下旬に実施	式	1				
苗植会作業補助 (札幌市役所本庁舎前)	6月の苗植会の補助 資材配布、灌水、清掃	式	1				
苗植会指導説明 (さっぽろ創成スクエア周辺)	6月の苗植会の補助 指導説明	式	1				
苗植会作業補助 (さっぽろ創成スクエア周辺)	6月の苗植会での補助 灌水、清掃	式	1				
配布用培養土 (札幌市役所本庁舎前)	草花用 50	袋	20				
計							

# フラワーコンテナの撤去・搬入等

一金

円

第5号内訳書

名 称	形 質	単 位	数 量	単 価	金 額	摘 要	代価番号 単価番号
長方形フラワーコンテナの撤去	現場内運搬費用を含む	基	27				
80型樽型フラワーコンテナの撤去	現場内運搬費用を含む	基	6				
撤去時フラワーコンテナ等荷積み、運搬（車両費）	2台	式	1				
フラワーコンテナの清掃	フラワーコンテナ33基分	式	1				
土の処分費	フラワーコンテナ33基分	式	1				
支給品資材等搬入	フラワーコンテナ33基分 案内看板1基分 ボランティア団体用工具箱 1基分	式	1				
計							



# 安全費

一金

円

第6号内訳書

名称	形質	単位	数量	単価	金額	摘要	代価番号 単価番号
交通誘導警備員B	設置時：2人 撤去時：2人	人	4				
計							